

manual
del propietario
SIERRA

Controles de su Vehículo

LLAVES Y CERRADURAS

Su vehículo posee un juego de 2 llaves, las cuales se entregan por duplicado. La llave que posee la cabeza con el escudo Ford en plástico es la que usted utilizará para la cerradura de puertas, traba de dirección y como llave de contacto. La llave de menor tamaño es la que usted utilizará para la apertura de las cerraduras de la puerta trasera, guantera y tapa del tanque de combustible.

Ambas llaves son de tallado doble, por lo tanto podrán ser introducidas en cualesquiera de las dos posiciones verticales posibles.

Cerradura de puertas

Estando el vehículo cerrado, las puertas delanteras podrán abrirse desde el exterior, introduciendo la llave en el tambor y haciéndola girar en sentido horario hasta que se perciba el ruido característico de destrabe. Luego accione la manija de apertura exterior. Para abrir las puertas traseras, coloque la palanca de seguridad, situada en un extremo de la manija interior, en la posición de **DESTRABA** (marca roja visible) y luego accione la manija de apertura.

La apertura de las puertas delanteras desde el interior, podrá realizarse aunque las mismas se hallen trabadas. En cambio, para permitir la apertura de las puertas traseras, se deberá colocar la palanca de seguridad en su posición de **DESTRABA** (marca roja visible) y luego accionar la manija interior.

Si las puertas delanteras están abiertas, podrán cerrarse y quedar trabadas ubicando la perilla de seguridad en su posición de **TRABA**.

En las puertas traseras se logra el mismo efecto

POR TAL MOTIVO, USTED NO DEBE OLVIDAR DE SACAR LAS LLAVES DEL VEHICULO AL BAJAR O ESTACIONARLO, PUES POR DESCUIDO PODRIA CERRARLO CON LAS LLAVES ADENTRO.

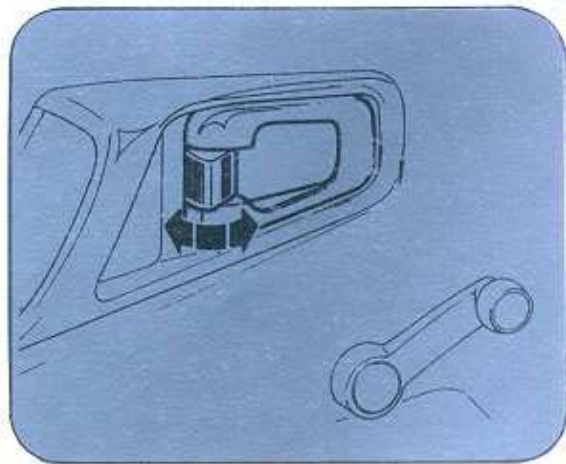
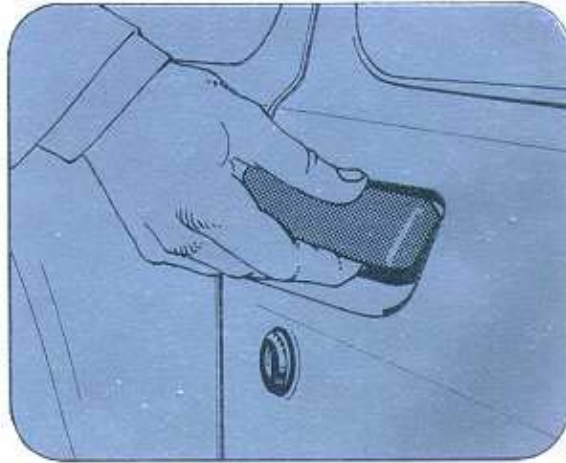
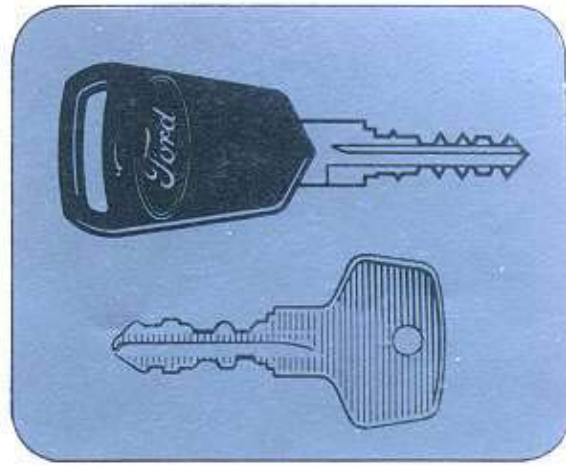

Cerradura de protección para los niños

Las puertas traseras están equipadas con un seguro adicional para evitar que los niños puedan abrirlas accidentalmente desde el interior. El seguro está ubicado en la puerta, en la parte superior del pestillo de cierre.

Si desea utilizar el seguro, descienda la palanquita saliente a su posición inferior. En estas condiciones la puerta sólo podrá ser abierta desde el exterior, siempre que la palanca de seguridad se encuentre en su posición de DESTRABA.

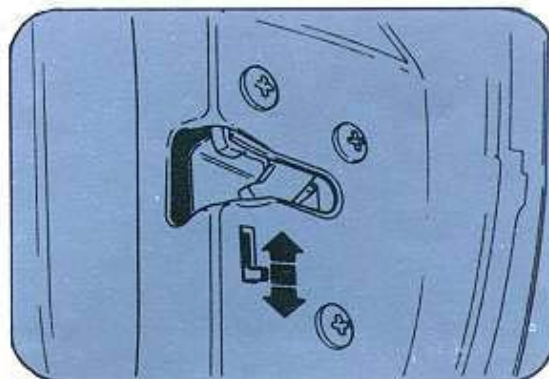

Cerradura de puerta posterior

El compartimiento de equipajes se abre fácilmente introduciendo la llave en su cerradura y girándola en sentido antihorario 45° y volviéndolo a su posición. Luego presione el botón para lograr su apertura. Una suave movimiento será necesario para que la tapa se eleve y se mantenga abierta.

Para cerrarla sólo será necesario impulsarla firmemente sobre su cierre. Luego introduzca la llave y gírela 45° en sentido horario volviéndola a su posición para lograr su traba.

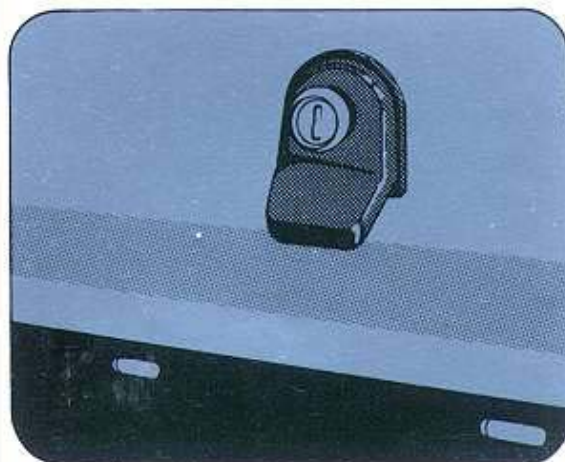

Sistema central de cierre eléctrico de puertas (Opcional).

Este sistema le permite a Ud. operar el cierre de todas las puertas, inclusive la puerta posterior desde la palanca de seguridad, o desde la cerradura de la puerta del lado del conductor.

Para accionar este sistema, proceda de la siguiente forma:

- Compruebe que todas las puertas se encuentren bien cerradas.
- Cierre la puerta del lado del conductor mediante el uso de la llave exterior o con la manija exterior accionada y la palanca de seguridad en la posición de TRABA.

Si alguna de las puertas, excepto la del conductor, se encontrara abierta en el momento de asegurar su cierre, bastará con cerrar la misma para que la traba continúe asegurada. Todos los seguros se destrabarán automáticamente al abrirse la cerradura del lado del conductor, ya sea colocando la palanca de seguridad en la posición de DESTRABA o utilizando la llave desde el exterior.

Las puertas de los pasajeros y la puerta posterior podrán trabarse y destrabarse manualmente y en forma individual cada una de ellas.

Cerradura de tapa de carga de combustible

La tapa del tanque de combustible está ubicada sobre el guardabarro trasero derecho. Introduzca la llave y gírela en sentido antihorario, aproximadamente 90°, hasta lograr que los pestillos de cierre zafen.

Luego retire la tapa con la llave colocada.

IMPORTANTE: No llene el tanque de combustible más allá de la capacidad a la que está diseñado. Con la manguera de carga completamente colocada, haga llenar el tanque esta que se produzca el segundo corte automático del cargador. De otro modo, no hay espacio suficiente para la "expansión" del combustible durante la marcha y en consecuencia, se producirá un derramamiento de combustible por la garganta.

Para colocar la tapa, ubíquela en su alojamiento y gire la llave 90° en sentido horario. Luego retire la llave.

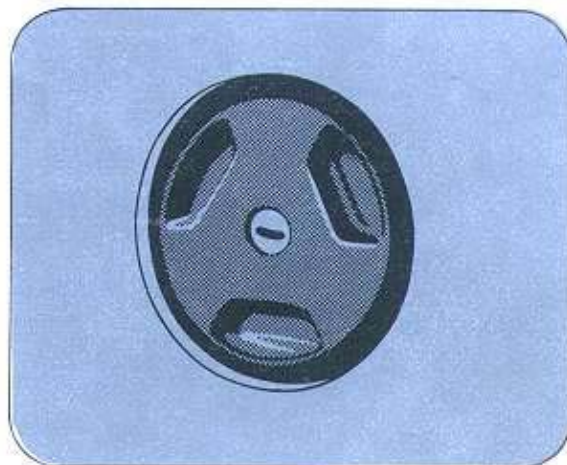

Cerradura de la guantera

La guantera está ubicada en el extremo inferior derecho del tablero. Ofrece un espacioso compartimiento resguardado con llave. El interior se ilumina automáticamente al abrirla. Para proceder a la apertura de la cerradura introduzca la llave y gírela 180° en sentido horario; con la llave colocada o no, tome las teclas laterales del botón entre los dedos índice y pulgar y presione hasta lograr su apertura. Para cerrarla, apoye la tapa en su marco y aplique una suave presión hasta que el pestillo calce en su posición de cierre. Introduzca la llave y gírela 180° en sentido antihorario.

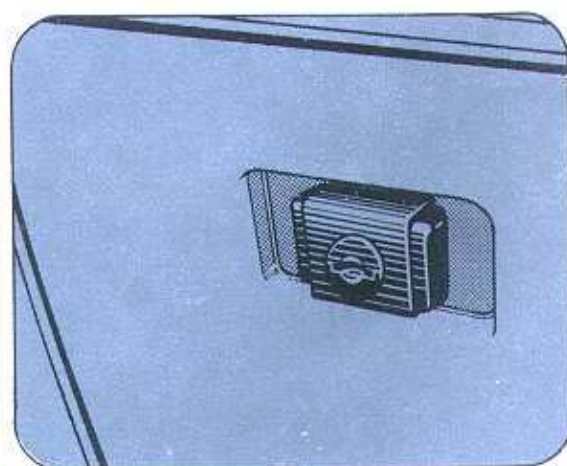

Cerradura combinada de la dirección

Como se indicó inicialmente, la llave de cabeza plástica, además de ser utilizada para la cerradura de las puertas, se emplea para accionar la cerradura combinada ubicada en la columna de dirección.

Su SIERRA le ofrece un eficaz sistema de seguridad antirrobo por medio de la traba de dirección, que sólo puede ser liberada empleando la llave que acciona la cerradura combinada.

Ubicada en la cerradura la llave controla el seguro de la dirección, la conexión de los accesorios, el encendido y el arranque del motor.

Tenga en cuenta las siguientes indicaciones para interpretar las conexiones que se controlan en las distintas posiciones de la llave:

POSICION 0

El encendido y el resto de los circuitos eléctricos comandados por la llave están desconectados.

Al retirar la llave y girar el volante de dirección hacia uno u otro lado quedará la dirección bloqueada.

Si se encuentra alguna dificultad para hacer girar la llave desde la posición 0, mueva el volante suavemente hacia ambos lados hasta descargar el seguro.

POSICION I

La dirección está destrabada, el encendido permanece desconectado. Se conecta el radioreceptor y/o pasacassetes.

Si el vehículo debiera ser remolcado, hay que dejar la llave en esta posición.

POSICION II

El encendido y todos los circuitos eléctricos controlados por la llave están conectados: se podrá poner en marcha el motor y el vehículo. Es conveniente controlar el funcionamiento de los instrumentos antes de arrancar.

Se encenderá, en el centro del panel de instrumentos, las luces rojas del circuito de aceite, y del sistema de carga de la batería.

Si su vehículo está equipado con el SISTEMA AUXILIAR DE LUCES DE AVISO, consulte la página 34 del presente Manual.

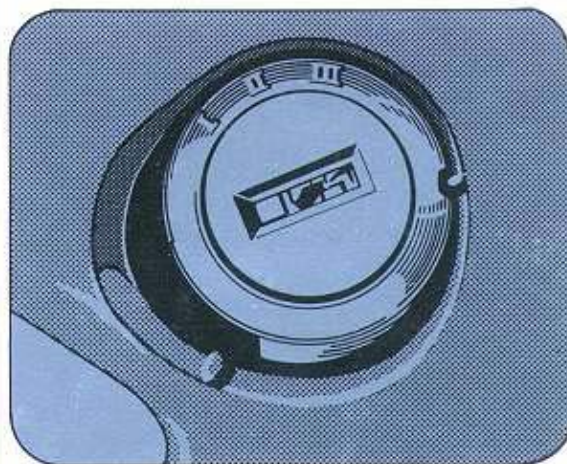
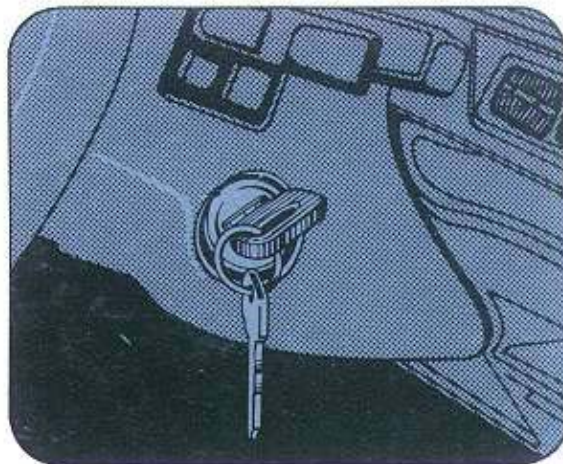

POSICION III

Es la posición de arranque.

Para alcanzar esta posición, se deberá vencer la resistencia adicional de un resorte.

El motor de arranque funcionará mientras la llave se mantenga en el tope. Una vez puesto en marcha el motor suelte la llave, que volverá automáticamente a la posición II.

Para evitar posibles daños su Sierra está equipado con un dispositivo especial de seguridad que impide que se pueda hacer funcionar el motor de arranque mientras el motor está girando.

Si el motor no arranca al llevar la llave a la posición III deberá colocarse la llave en la posición I antes de hacer funcionar de nuevo el arranque en la posición III.

Comando cerradura capó

En la zona inferior central de la columna de dirección, se encuentra la palanca de comando del capó. Para abrirlo, tome la manija y desplázela hacia atrás firmemente hasta observar el destrabe del cierre del capó.

Seguidamente levante un poco el capó destrabado y aplique, con su mano, una leve presión sobre el pestillo de seguridad ubicado hacia el centro del capó en la parte frontal. La presión destrabará el seguro y permitirá levantar el capó sobre sus bisagras traseras.

Para sostener el capó abierto desprenda la varilla de sostén de su alojamiento delante del radiador y levántela introduciendo su extremo libre en la perforación especialmente dispuesta en el extremo izquierdo del capó. Asegúrese que la punta de la varilla se ha alojado convenientemente.

Para cerrar el capó, sosténgalo mientras quita la varilla del alojamiento y la ubica correctamente sobre su dispositivo de sostén. Asegúrese que la varilla ha quedado bien calzada en el mismo antes de cerrar el capó. Luego acompañelo en su descenso hasta que se encuentre a una altura de 30 cm de su cierre. Desde ahí, déjelo caer. Un impulso normal será suficiente. No presione la estructura del capó con las manos.

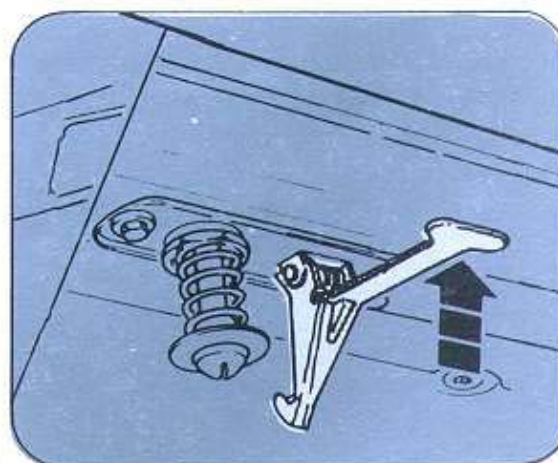
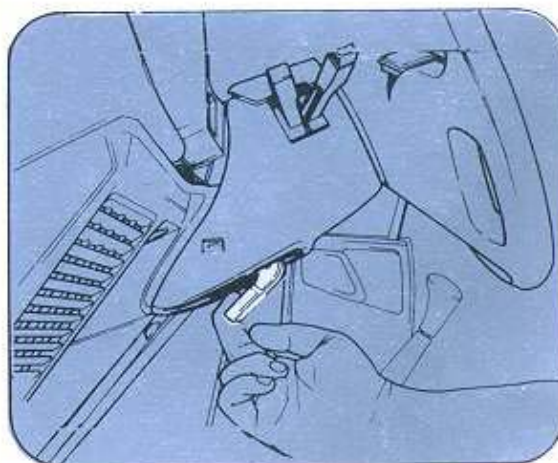

Comando manual de cristales

Las puertas delanteras y traseras poseen una manija de comando para controlar la posición del cristal.

Haga girar la manija suavemente, según sea necesario, para que el cristal se deslice sobre sus guías.

Comando eléctrico de cristales (Opcional)

Estando la llave de contacto en la posición II (encendido), las ventanillas delanteras y traseras pueden ser accionadas eléctricamente mediante pulsadores dispuestos para tal fin.

Modelos GHIA, GHIA "S" y RURAL: En estos modelos Ud. dispone de cuatro teclas ubicadas en la zona central del tablero de instrumentos sobre el radioreceptor.

Los dos interruptores situados a la izquierda comandan los cristales delantero y trasero izquierdos. Los dos situados a la derecha regulan los cristales ubicados a la derecha.

Los pasajeros ubicados en el asiento trasero podrán operar, independientemente del conductor, la ventanilla deseada accionando el pulsador a tecla ubicado sobre el panel de cada puerta.

Interruptor de corte

Ubicado en el centro del panel de teclas que controlan las ventanillas eléctricas, se aloja un interruptor que, cuando se halla en su posición superior, "CORTA" la acción de los interruptores ubicados en las puertas traseras. Por lo tanto, cuando el interruptor se ha oprimido hasta alcanzar su posición inferior, los cristales de las ventanillas traseras pueden comandarse mediante los interruptores ubicados en el tablero de instrumentos o bien con los interruptores dispuestos en los paneles de las puertas. En cambio, si usted vuelve a oprimir el interruptor de corte y éste alcanza su posición superior, los cristales traseros sólo podrán ser accionados mediante los interruptores ubicados en el tablero de instrumentos.

Este sistema resulta sumamente adecuado cuando viajan niños en el asiento posterior

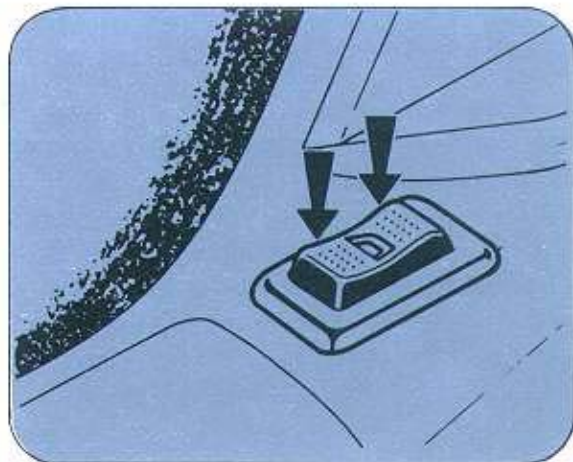
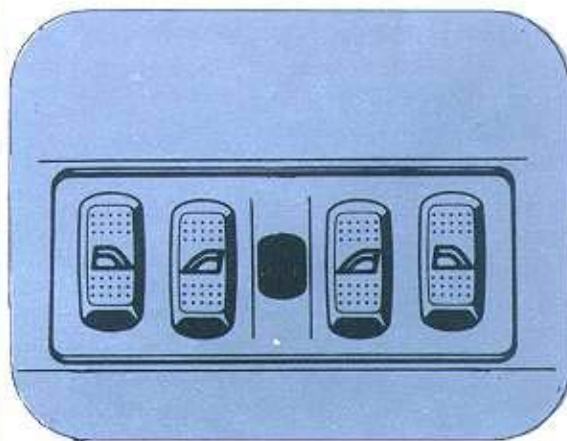
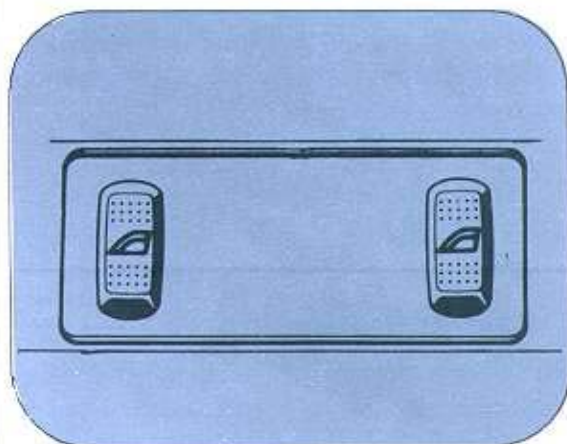
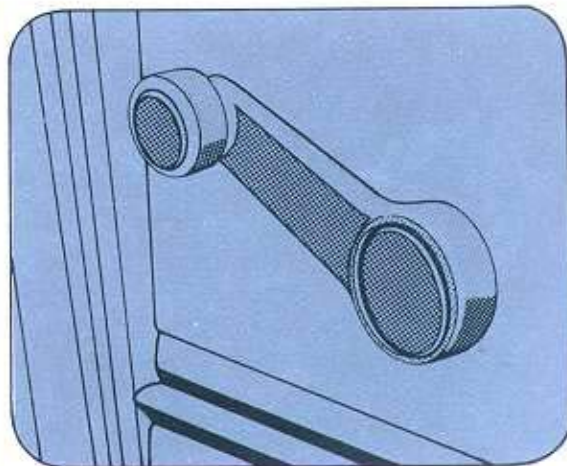

Modelo XR4: En este modelo, Ud. dispone de dos teclas ubicadas en la zona central del tablero de instrumentos sobre el radioreceptor.

El pulsador izquierdo controla la ventanilla izquierda y el derecho la ventanilla derecha. Para descender la ventanilla, presione la parte trasera del pulsador correspondiente y manténgalo oprimido hasta que la ventanilla alcance la posición deseada. Proceda de igual modo, pero esta vez oprimiendo la parte delantera, para lograr elevar la ventanilla.

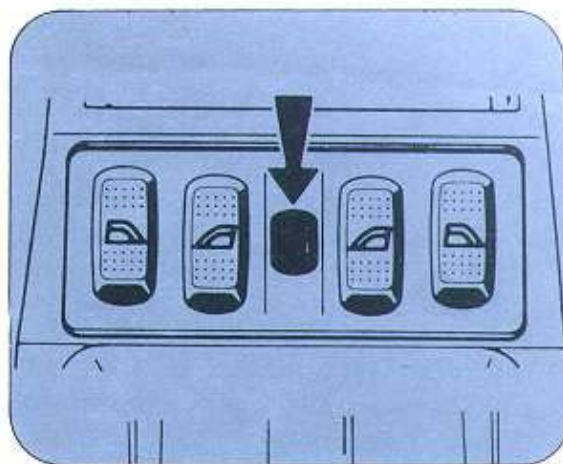

Techo corredizo (Opcional)

El techo corredizo le ofrecerá a usted la posibilidad de disfrutar la conducción al aire libre combinada con la seguridad brindada por la estructura de una carrocería. El panel del techo corredizo es de cristal con un revestimiento que permite que penetre luz en el habitáculo con cierto grado de filtración. Debajo del mismo se dispone un panel tipo persiana para ajustar la exposición solar a gusto propio. El techo corredizo puede ser accionado de dos formas:

Apertura y cierre: Para lograr la apertura del techo corredizo, retire la manija de su alojamiento y desplácela hacia atrás hasta alcanzar su posición de funcionamiento. Luego gire la manija en sentido antihorario para abrir o en sentido horario para cerrar el techo.

Inclinación: Para inclinar el borde trasero del techo, retire la manija de su alojamiento y ubíquela en posición de accionamiento. Luego gire la manija en sentido horario hasta que se sienta una resistencia. Cuando el techo corredizo se encuentra en la posición requerida ubique la manija en su alojamiento.

IMPORTANTE

Si el vehículo se desplaza con cierta velocidad, con el borde trasero del techo inclinado, la extracción del aire del interior del vehículo aumentará considerablemente, creando un "VACIO" en el mismo. Para evitar esta situación, mantenga abiertas las rejillas de ventilación laterales ubicadas en el panel del tablero.

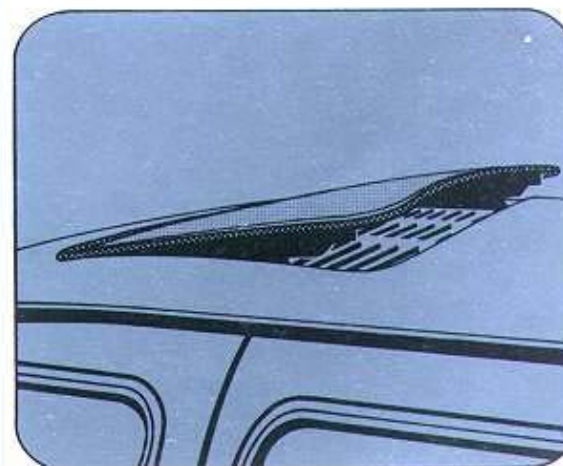
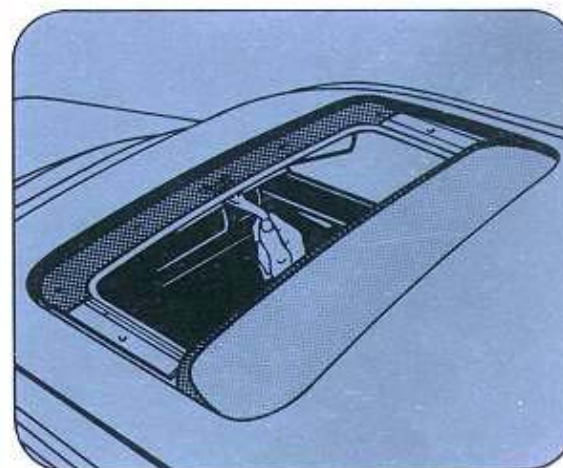

Si no fuera así dirijase a su Concesionario Ford.

Palanca de la llave de luces.

La palanca que comanda la llave de luces se encuentra a la derecha de la columna de dirección, detrás de la que controla los limpiaparabrisas. Puede ocupar tres posiciones distintas a saber:

- Posición 0, abajo.
Todas las luces se encuentran apagadas.
- Posición I, intermedia
Se encienden todas las luces reglamentarias y de tablero independientemente de la posición de la llave de contacto
- Posición II, arriba
Se encienden todas las luces reglamentarias, la luz de tablero y las luces "bajas" o "altas" de acuerdo a la posición del interruptor múltiple. Para que esto ocurra, la llave de contacto debe encontrarse en la posición II (encendido).

Estando la palanca en posición II, se enciende normalmente la "luz baja" de los faros de carretera. Para el cambio a "luz alta" debe llevarse la palanca del interruptor múltiple (a la izquierda de la columna de dirección), hacia adelante.

Palanca del interruptor múltiple

A la izquierda de la columna de dirección se encuentra una llave de uso múltiple. Sus movimientos en cinco sentidos tienen distintas aplicaciones, a saber:

- *Posición 1 y 2, Luz de giro*
Si se mueve la palanca hacia arriba (derecha) o abajo (izquierda), tomando como referencia el eje de giro del volante de dirección y estando la llave de contacto en la posición de encendido, se encenderán intermitentemente las luces indicadores de viraje exteriores. Estas luces destellan con una frecuencia rítmica que se muestra en el panel de instrumentos a través del indicador. Si esta señal aumentara su frecuencia de destello o permaneciera encendida constantemente, será necesario

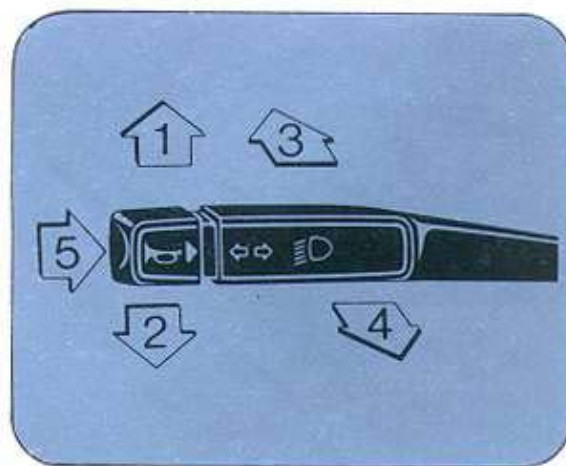
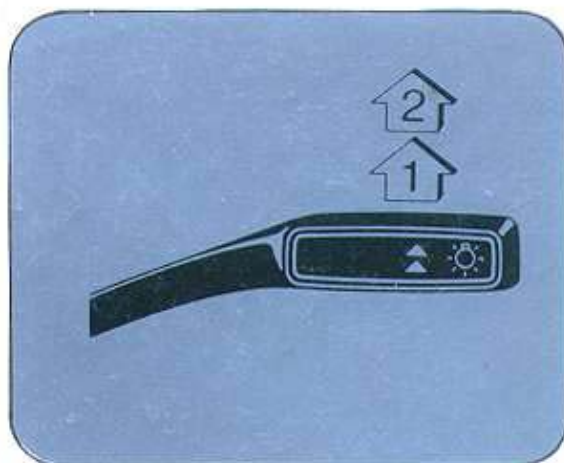

Al llevar la palanca a cualquiera de estas dos posiciones 1 y 2 queda retenida durante la maniobra de giro del volante de dirección, volviendo automáticamente a la posición central y cancelando la conexión cuando el volante vuelve a su posición normal.

Accionando hacia cada una de las posiciones 1 y 2 pero sin llegar al punto en que traba el dispositivo de retención, se obtendrá el funcionamiento de las luces indicadores de viraje para avisar la realización de maniobras de paso a otro vehículo conduciendo en rutas. En este caso, al soltar la palanca, ésta volverá automáticamente a su posición neutral.

– *Posición 3, luz alta encendida*

Con la palanca de la llave de luces en la posición superior (faros de carretera conectados) y con la llave de contacto en la posición II (encendido), se encenderán las "luces altas" en los faros delanteros llevando la palanca hacia el tablero. Al mismo tiempo se prenderá la luz azul de aviso en el panel de instrumentos.

Para cancelar la conexión debe llevarse la palanca a la posición neutral. En otras palabras esta posición es la clásica de cambio "luz baja a alta" o viceversa. La luz alta se apagará también si la palanca de la llave de luces se lleva a reglamentarias.

– *Posición 4, guiñada*

Con la llave de contacto en la posición de encendido y llevando la palanca hacia el volante se encienden las "luces altas" en los faros de carretera; es decir se produce la señal de cruce o "guiñada". La palanca vuelve a su posición normal una vez que se suelta. Al encenderse la guiñada se prende también la luz azul, indicadora de faros altos encendidos, en el centro del panel de instrumentos.

– *Posición 5, bocina*

Al presionar la palanca hacia la columna de dirección se conecta el circuito de las bocinas, independientemente de la posición de la llave de ignición.

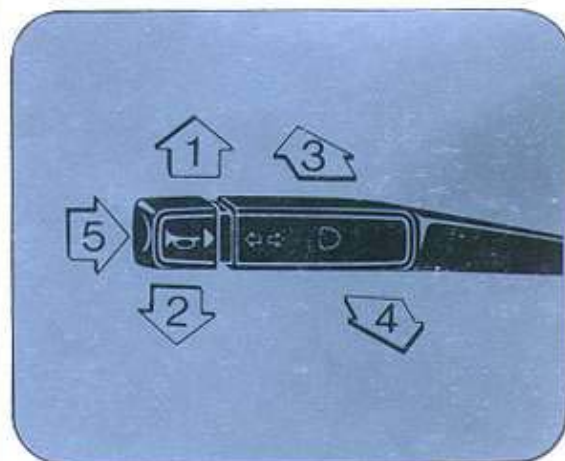

Palanca del limpiaparabrisas y lavaparabrisas

La palanca de mando se encuentra situada a la derecha de la columna de dirección, delante de la palanca de la llave de luces. Al colocar la llave de contacto en la posición "encendido", las prestaciones que se pueden lograr son las siguientes:

- **Posición 1:** Al llevar la palanca a la posición indicada se conecta la baja velocidad, recomendada para condiciones normales.
- **Posición 2:** En esta posición se conecta una velocidad rápida, adecuada para situaciones extremas.
- **Posición 3:** El funcionamiento en este caso es intermitente, adecuado para llovizna, niebla o caminos mojados. Los ciclos de intermitencia comprenden un barrido en baja velocidad y una pausa en la posición que las escobillas ocupan cuando están desactivadas.
- **Posición 4:** Esta posición corresponde al interruptor de mando del lavaparabrisas, el mismo se activa pulsando la palanca de mando, hacia la columna de dirección, en cualesquiera de las tres posiciones que pueda ocupar la misma.

La bomba del lavaparabrisas funcionará durante el tiempo que se mantenga oprimido el interruptor que se encuentra en el extremo de la palanca. Si el cristal está sucio y seco, oprima la palanca del lavaparabrisas, produciéndose así el rociado de agua que facilita la acción de los cepillos y evita posibles rayaduras del cristal.

Controle el nivel del líquido del depósito del lavaparabrisas de acuerdo a lo indicado en la sección "Cuidado de su vehículo"

Lavafaros (Opcional)

Cada vez que Ud. pulse el extremo de la palanca de mando del limpiaparabrisas y estando conectadas las luces de carretera, dos eyectores rociarán agua sobre el cristal de los faros delanteros, eliminando así la suciedad depositada en ellos. Controle el nivel de líquido del depósito del lavaparabrisas de acuerdo a lo indicado en la sección "Cuidado de su vehículo".

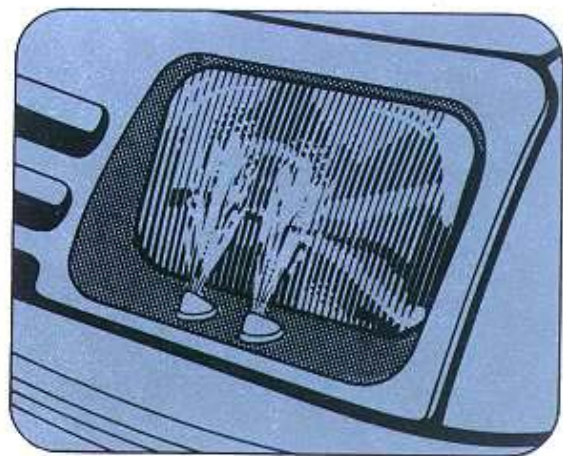
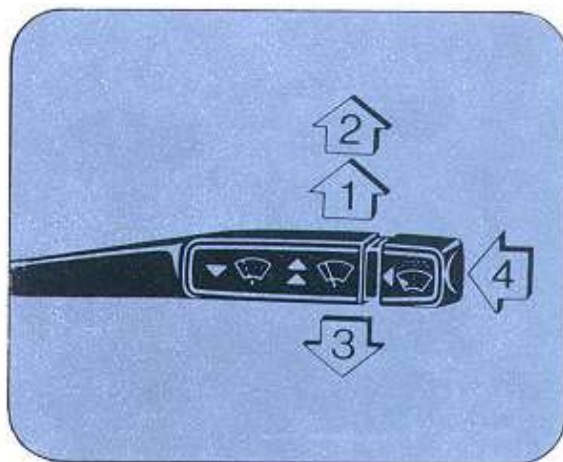

Control de la intermitencia del limpiaparabrisas (Opcional)

Estando la palanca de mando del limpiaparabrisas en su posición inferior (INTERMITENTE), Ud. podrá variar el intervalo entre cada ciclo completo de los limpiaparabrisas al girar este control ubicado en la zona inferior derecha del tablero.

Gire la perilla hacia la derecha para aumentar el intervalo o hacia la izquierda para reducirlo.

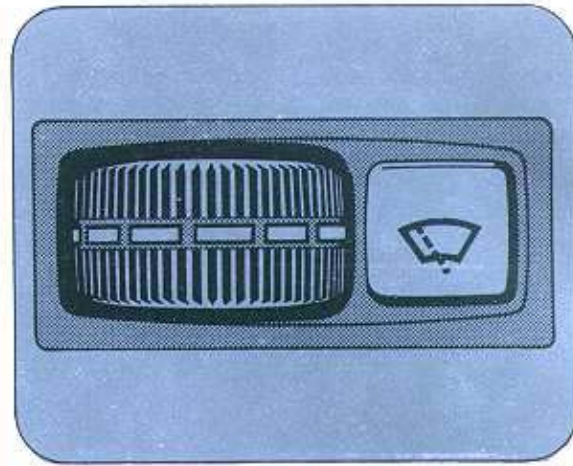

Limpia-lava luneta (Opcional)

El interruptor que comanda este accesorio se halla ubicado en el extremo superior izquierdo del panel de instrumentos.

Con la llave de contacto en la posición ENCENDIDO (II), al oprimir la parte inferior del interruptor hasta el primer punto, conectará el limpialuneta, intermitente.

A partir de esa posición, si oprime aún más el interruptor conectará el lavaluneta. En esta condición, mientras se encuentre pulsado el interruptor, el limpialuneta funcionará en forma continua (sin intermitencia).

Al soltar el interruptor, el mismo retornará al primer punto y luego de realizar 2 ó 3 barridos en forma continua comenzará a funcionar intermitentemente.

A oprimir la parte superior, el interruptor retornará a su posición de reposo desconectando el circuito.

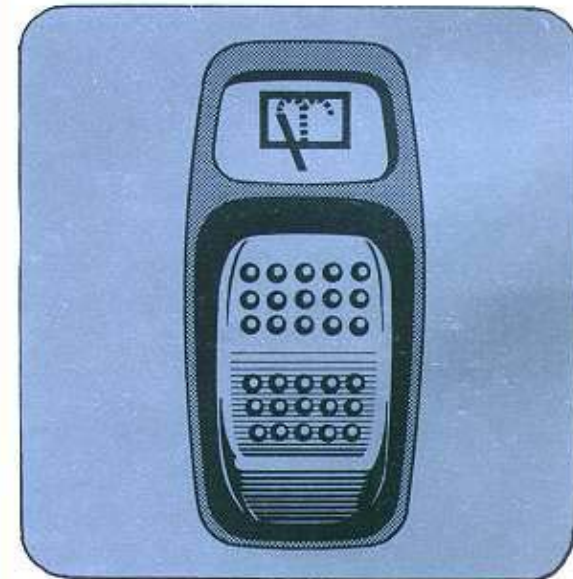

Alarma de tránsito

Durante las detenciones de emergencia en el camino, Ud. podrá poner en funcionamiento un efectivo sistema de aviso que consiste en el encendido intermitente y simultáneo de todas las luces (delanteras y traseras) indicadoras de giro.

Para ello, oprima el interruptor ubicado en la zona superior de la columna de dirección. Al alcanzar la posición superior, quedará retenido en la misma y las luces se encenderán aún extrayendo la llave de encendido durante dos horas (con la batería cargada y en buenas condiciones) sin descargar la batería excesivamente. Para desconectar el sistema, oprima nuevamente el interruptor el que quedará retenido en su posición inferior apagando las luces de emergencia.

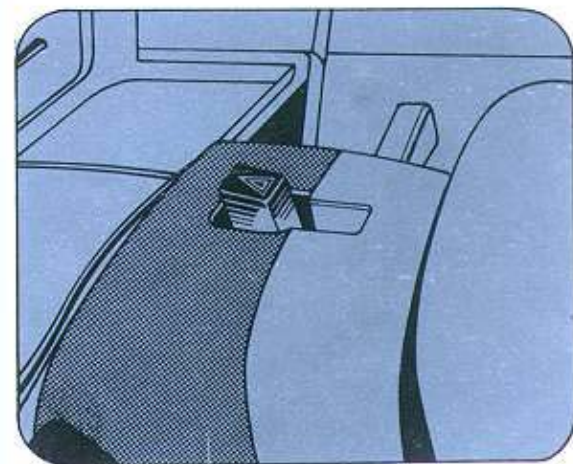

Control de iluminación del tablero

Esta perilla está ubicada en la zona inferior del tablero de instrumentos a la izquierda de la columna de dirección.

Estando conectadas las luces de posición, al girar la perilla, Ud. podrá incrementar o reducir el nivel de iluminación de los instrumentos del tablero.

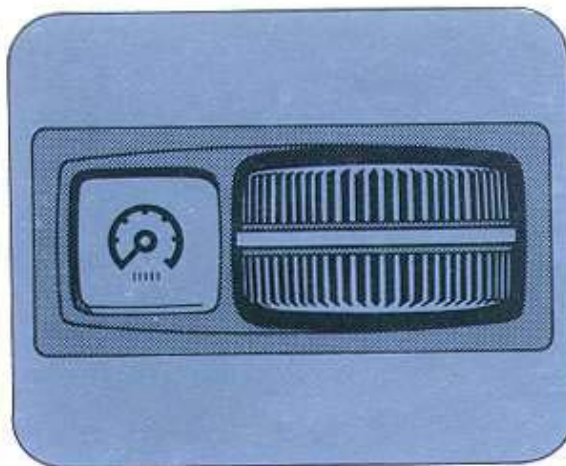

Luneta térmica

El interruptor que comanda este accesorio, se encuentra ubicado en la zona superior izquierda del tablero de instrumentos. Al oprimir la parte inferior del interruptor, estando la llave de contacto en la posición "II" (encendido), se encenderá una luz en su interior indicando que la luneta térmica está conectada.

Evite conectar el calefactor eléctrico de la luneta con el motor detenido pues la descarga de la batería será elevada.

Se aconseja desconectar el sistema tan pronto haya comenzado a desempañarse o derretirse el hielo de la luneta, ya que el calor almacenado en los hilos calefactores y en el cristal de la misma es, en la mayoría de los casos, suficiente para completar el proceso. Tenga especial cuidado al colocar los objetos en el portapaquetes trasero. Elementos con bordes o esquinas muy pronunciadas pueden llegar a dañar los conductores del desempañador.

Para evitar el deterioro de los cables calefactores, al efectuar la limpieza del cristal de la luneta por el interior del vehículo, se deberá utilizar un paño suave o una gamuza húmeda.

BAJO NINGUNA CIRCUNSTANCIA DEBERA EMPLEARSE SOLVENTE, CUALQUIERA SEA LA CLASE DE ESTE.

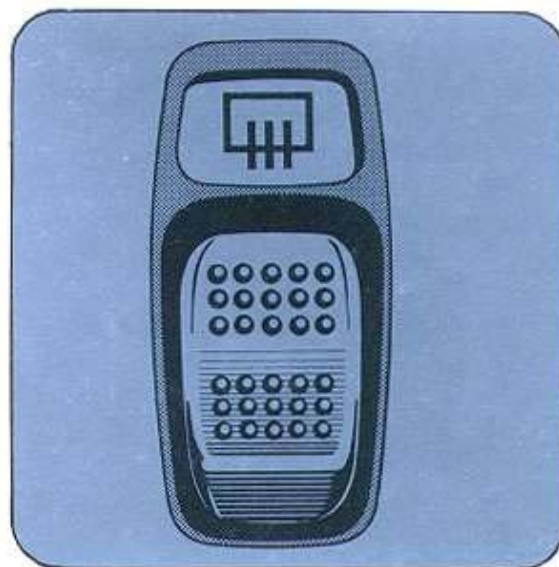

Luces interiores

Las luces interiores pueden operarse manualmente, en forma individual desde el interruptor ubicado en cada elemento, o automáticamente, al abrirse las puertas delanteras del vehículo.

El interruptor, ubicado en un extremo del artefacto, tiene tres posiciones posibles; un suave movimiento con los dedos permitirá fijar la perilla en cualquiera de ellas.

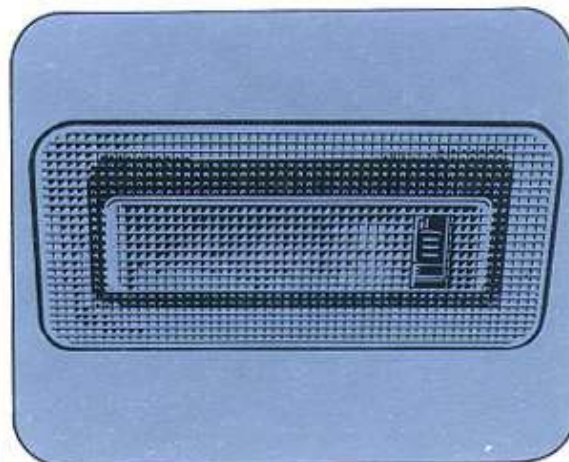

En la posición central, la luz permanecerá apagada, en la posición inferior se mantendrá permanentemente encendida y en la posición superior se encenderá la luz al abrir las puertas delanteras y se apagará al cerrarlas. Para ello cada puerta comanda un interruptor, automático, colocado en el parante delantero de la misma.

Opcionalmente Ud. podrá disponer de un sistema automático que retarda el apagado de las luces. En efecto, luego de cerrar las puertas delanteras las luces interiores permanecerán encendidas por espacio de 20 segundos. Luego de transcurrido ese tiempo, o si la llave de ignición es colocada en la posición II (encendido), las luces se apagaran.

Luz de lectura de mapas (Opcional)

Las luces de lectura están ubicadas en la consola de techo. Las mismas se disponen para que usted y/o su acompañante puedan utilizar un haz luminoso orientable a su conveniencia.

Presionando levemente la lente, usted podrá orientar a voluntad, el haz de luz a su conveniencia. Los interruptores que comandan este accesorio se encuentran alojados en ambos extremos del artefacto de la luz interior.

Luz de compartimiento motor:

Una vez abierto el capó, el compartimiento del motor puede iluminarse mediante una luz ubicada debajo del capó.

Accione el interruptor manual para prender o apagar la luz compruebe que la luz esté apagada antes de cerrar el capó.

Luz del compartimiento trasero

El iluminador del compartimiento trasero se encuentra ubicado en la parte izquierda del panel trasero.

La luz se encenderá automáticamente al abrir la tapa de la puerta posterior y se apagará de la misma forma al cerrarla.

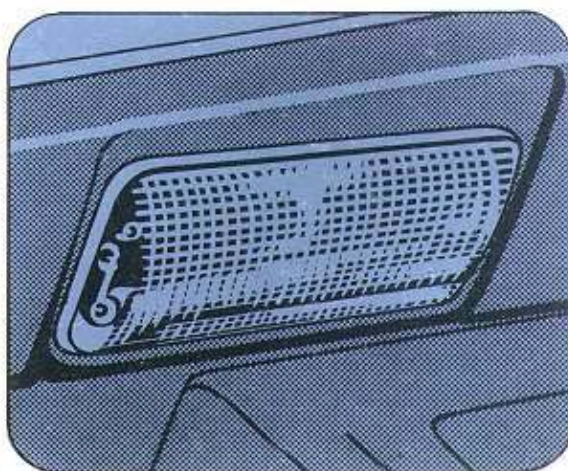
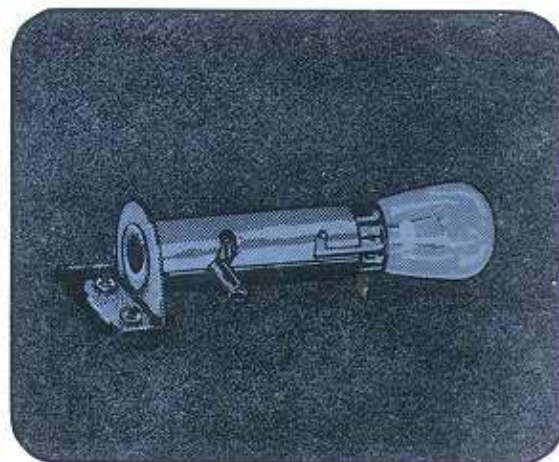
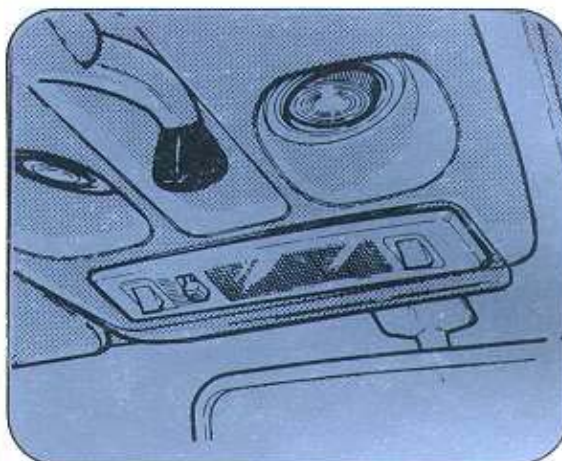

Freno de estacionamiento

El freno de estacionamiento se acciona mediante una palanca colocada entre ambas butacas delanteras.

Para aplicarlo, tire de la palanca firmemente hacia arriba. Una luz se encenderá en el tablero de instrumentos indicando que el freno se halla aplicado.

Para soltar el freno tire primero la palanca un poco hacia arriba, luego apriete el botón colocado en la punta de la palanca para soltar el seguro, finalmente baje la palanca lentamente hacia su posición de desaplicado manteniendo el botón presionado.

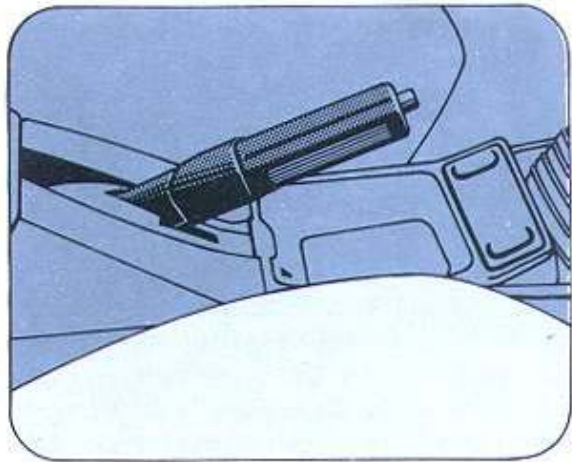

Asientos

Ambas butacas delanteras tienen los siguientes controles individuales de regulación:

1. Control de desplazamiento

Sobre el costado derecho frontal, debajo de la butaca, se encuentra ubicada la palanca de control de desplazamiento.

Tire hacia la izquierda la palanca para desplazar la butaca hacia adelante o atrás según su necesidad. Después del ajuste, mueva un poco el asiento con la palanca suelta hasta que el mecanismo engrane fijando la posición.

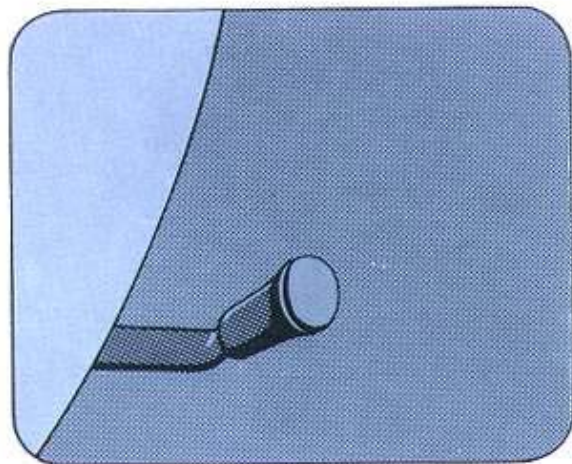

2. Ajuste del respaldo

La posición angular del respaldo de cada butaca podrá regularse mediante la perilla ubicada en la zona inferior del lateral izquierdo del mismo.

Gire la perilla en uno u otro sentido hasta encontrar la posición buscada.

Si desea colocar totalmente horizontal el respaldo de la butaca, desplace la misma completamente hacia adelante. Luego incline el respaldo hasta la posición horizontal. Para lograr esta posición, en las unidades equipadas con apoyacabezas, deberá retirarse el mismo.

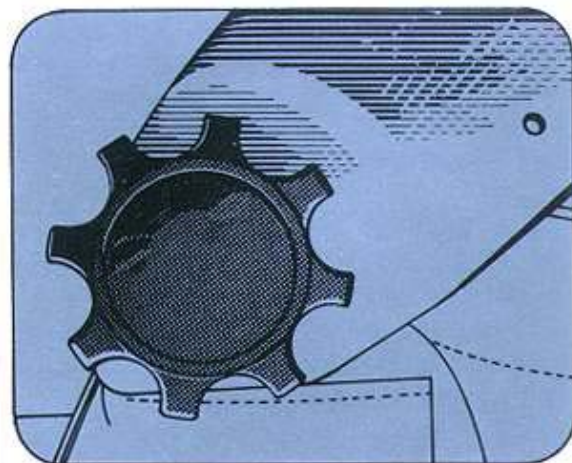

Apoyacabezas regulables (Opcional)

Cuando los asientos delanteros de su Sierra estén equipados con apoyacabezas, los mismos podrán ser ajustados tanto en altura como en posición angular. Para efectuar los ajustes, mueva con firmeza el apoyacabezas hasta la posición requerida.

Si deseara retirarlos, tire firmemente de ellos mientras gira en sentido horario la perilla indicada en la figura.

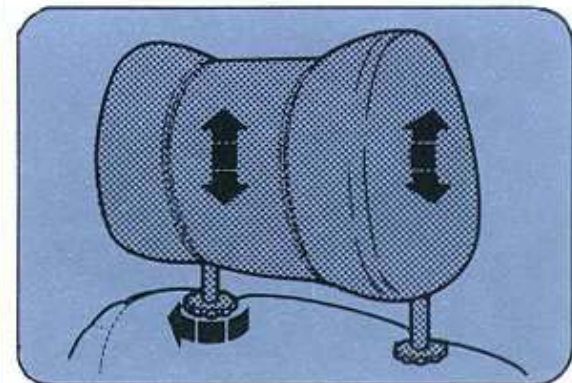

Ajustes complementarios en la butaca del conductor (Opcional)

1. Ajuste lumbar

La perilla de regulación de la zona lumbar del respaldo, está ubicada en el lateral derecho del mismo.

Gire la misma en uno u otro sentido hasta encontrar el soporte lumbar deseado.

2. Ajuste de la altura

Sobre el costado izquierdo frontal y debajo de la butaca del conductor, se encuentra ubicada la palanca de ajuste a la altura de la misma.

Gire la palanca en sentido horario para elevar el asiento y en sentido antihorario para buscar una posición más baja del mismo.

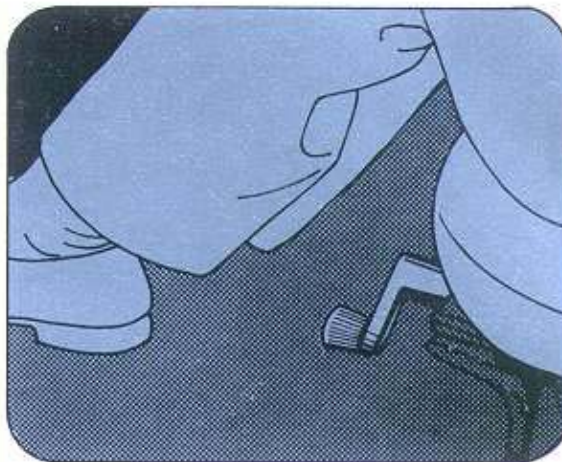

Asiento trasero

El asiento trasero de su Sierra puede rebatirse y utilizarse el respaldo del mismo, como una prolongación del piso del compartimiento trasero.

1. Tome el amohadón trasero requerido, o ambos, de la manija de tela ubicada en el extremo del mismo y vuélquelos hasta que quede vertical, apoyado sobre la parte posterior de los respaldos delanteros.
2. En el modelo GL, accediendo desde el compartimiento trasero, deslice las correderas de seguridad ubicadas en el extremo de la parte posterior de los respaldos traseros, hacia el interior del vehículo.
3. Luego, dependiendo del tipo de respaldo, levante la palanca **A** o el pestillo de liberación **B** para completar el destrabe del mismo.

4. Vuelque el o los respaldos hacia adelante hasta que queden en posición horizontal. Al retornar el o los respaldos traseros a su posición normal, asegúrese que las trabas penetraron correctamente en el pestillo o en la palanca de liberación. Luego en el modelo GL desplace la/s corredera/s de seguridad hacia afuera hasta que se observe en la misma la aparición de un punto blanco.

De esta forma asegurará correctamente la posición del respaldo trasero. Por último vuelque el asiento a su lugar cuidando que las manijas de telas y los cinturones de seguridad no queden ocultos bajo el almohadón.

IMPORTANTE

En el modelo GL no intente desplazar la corredera de seguridad estando el respaldo liberado, pues podrá producir daños en el mecanismo de traba.

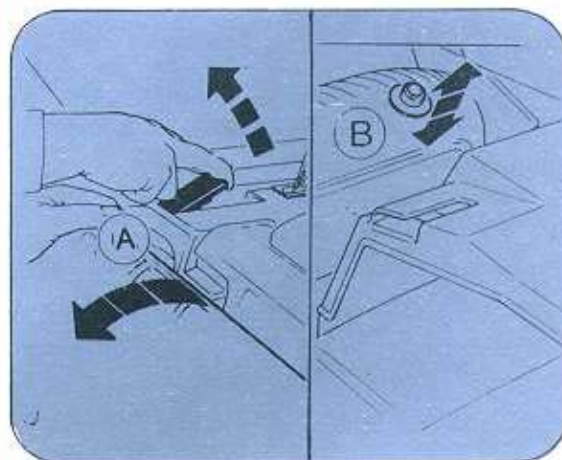
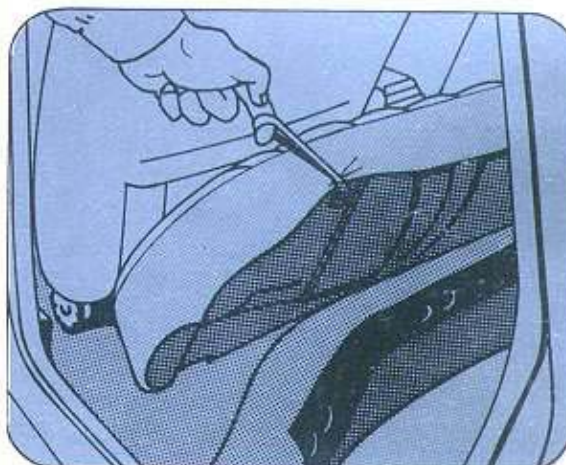

Cinturones de seguridad

Todos los vehículos Sierra están equipados con cinturones de seguridad para los ocupantes.

Los cinturones de las butacas delanteras son combinados, de accionamiento inercial. El asiento trasero está equipado en todos los casos con cinturones del tipo de cintura, no inerciales.

Los del tipo inercial con arrollamiento automático permiten un normal desplazamiento del cuerpo con el cinturón colocado, pero lo retiene firme y automáticamente en caso de desaceleración o inclinaciones violentas del vehículo.

Para mayor seguridad y confort, haga controlar periódicamente por su Concesionario Ford el anclaje de los cinturones en la carrocería y el estado general de los mismos.

Para protección y seguridad personal, todos los ocupantes (adelante y atrás) deben colocarse los cinturones antes que el vehículo se ponga en movimiento.

Importante: Tenga presente las instrucciones de conservación de los cinturones, detalladas en la sección "Cuidado de su vehículo".

Instrucciones de uso del cinturón combinado

PARA ENGANCHAR EL CINTURON

Tome la lengüeta del cinturón desde el parante y llévela suavemente hasta la hebilla, cruzando por delante del pecho. Introdúzcala en ella hasta sentir el sonido que produce su enganche. Compruebe que el mismo es efectivo tratando de separarlo de la parte fija. Para evitar que el cinturón se trabe al extraerlo del cilindro enrollador, se debe sacar suave y lentamente.

En caso de trabarse, debe permitir que se enrolle una pequeña longitud y luego extraerlo nuevamente.

Puede suceder que se trabe estando el vehículo en una pendiente pronunciada.

PARA SOLTAR EL CINTURON

Para liberar las correas del cinturón, se deberá presionar la tecla que posee la hebilla. A continuación se enrollará automáticamente, siendo aconsejable guiar la lengüeta con el fin de evitar que se golpee en el vidrio de la ventanilla o que el enrollamiento sea defectuoso.

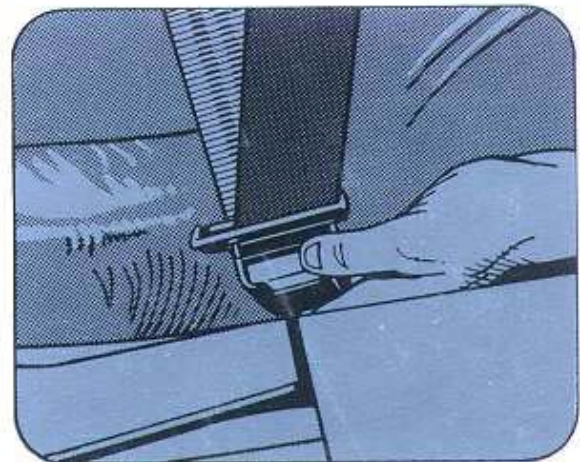
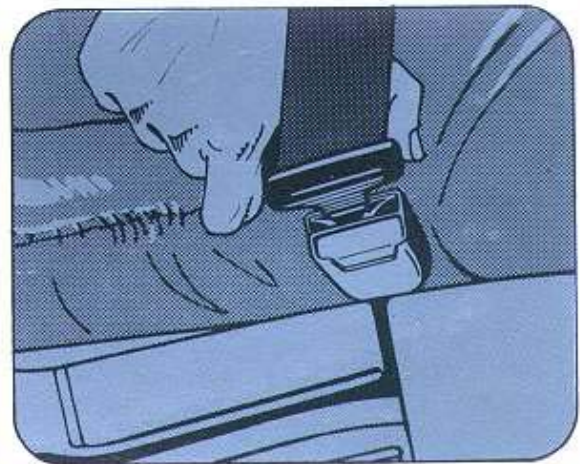

ATENCIÓN: Nunca use el cinturón de seguridad bajo el brazo. Esta práctica puede reducir la efectividad del sistema. Use el cinturón solamente en el hombro externo; nunca lo cruce alrededor de su cuello sobre el hombro interior.

Instrucciones de uso del cinturón de cintura

PARA ENGANCHAR EL CINTURON

Pase la correa alrededor de la cintura e inserte la lengüeta en la hebilla hasta sentir que quedó retenida.

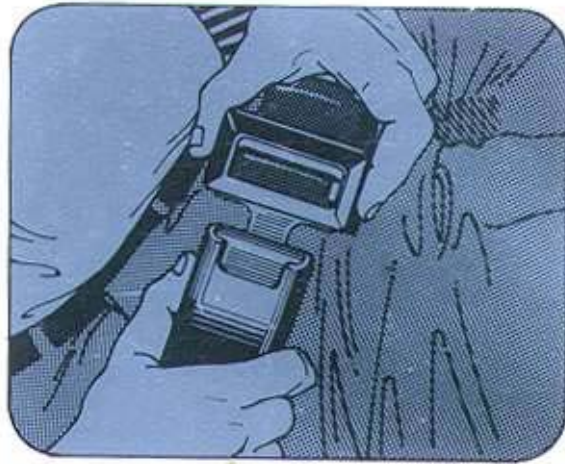

PARA SOLTAR EL CINTURON

Presione la tecla en el borde de la hebilla y quedará liberado.

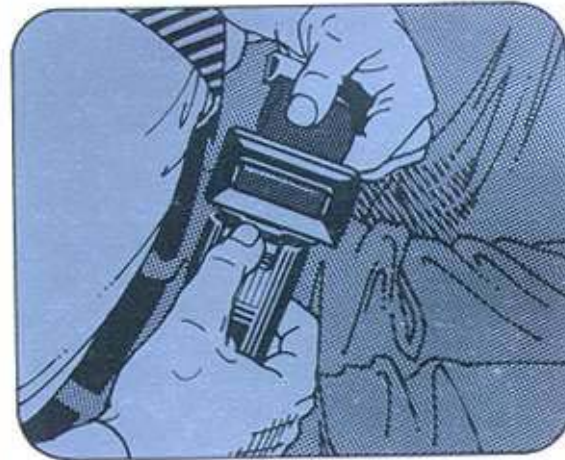

PARA AJUSTAR EL CINTURON

En caso que desee alargar el cinturón, coloque la hebilla transversalmente a la correa y desplácela sobre la misma.

Para acortarlo, se colocará el cinturón y se ajustará tirando del extremo libre de la correa, juntamente con la hebilla de retención del extremo libre del cinturón.



Espejo retrovisor interior

El espejo retrovisor interior que equipa a las unidades Sierra, se ajusta moviéndolo a la posición deseada al vencer la resistencia ofrecida por la rótula de montaje, que se encuentra en la parte posterior del espejo.

Para la conducción nocturna y para reducir el deslumbramiento de los faros de los vehículos que vienen detrás del suyo, accione la palanquita de control, ubicada debajo del borde inferior del marco del espejo.

Desplace la palanca convenientemente hasta encontrar la posición antideslumbrante adecuada.

Espejo retrovisor exterior

En el extremo anterior de ambas ventanillas delanteras, están ubicados los espejos retrovisores exteriores.

Su gran superficie permite lograr un amplio campo visual sin interferencias.

Para regular el campo de visión adecuadamente, sólo será necesario mover el espejo a la posición deseada, haciendo presión suavemente con la mano sobre el cristal.

En algunos modelos, los espejos retrovisores son ajustables por control remoto. La perilla que lo comanda está ubicada en la parte interior de la unidad y permite ajustar cómodamente el ángulo de visión más conveniente.

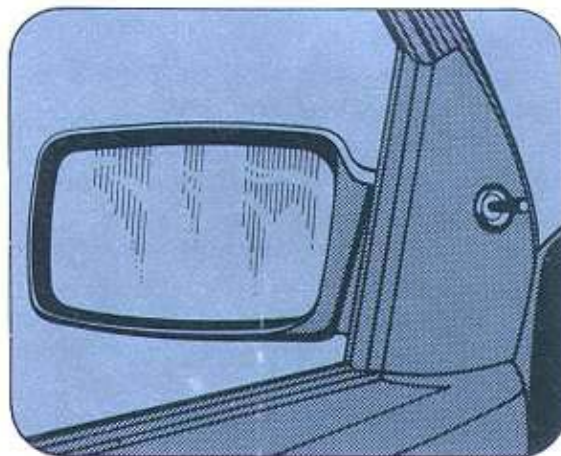
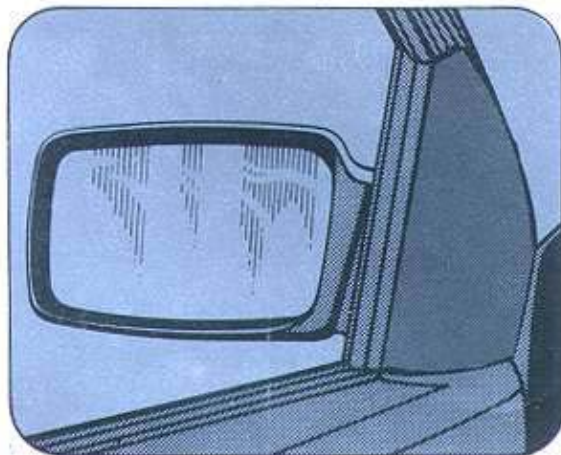
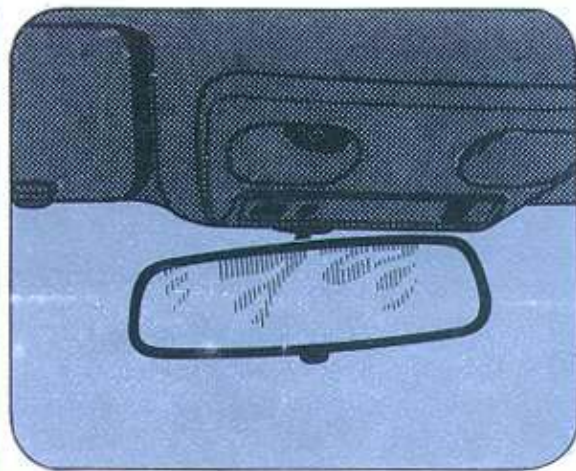

Viseras parasol

Las viseras parasol están montadas en la parte frontal del techo, pivotean sobre los soportes de libre movimiento y giran sobre la varilla que les sirve como eje.

Girándolas sobre su eje pueden ser colocadas en cualquier ángulo apropiado para protegerse de los reflejos frontales del sol. Pivoteando su eje pueden desplazarse lateralmente hacia las puertas con el mismo fin.

Como detalles adicionales de confort, usted dispone de un portadocumentos y de un espejo de cortesía ubicados en las caras internas de las viseras parasol izquierda y derecha, respectivamente.

